



BILDSCHIRMHALTER

BILDSCHIRMARM



für jede Tischplatte einsetzbar
Gasschwenkarm aus Alu-Druckguss,
silber (ähnlich RAL 9006)
☛ im Arm integriert,
kompatibel mit 10 / 7,5 cm
VESA Befestigungsplatte

Schwenkbereich: 360°
Maximale Ausladung: ca. 53 cm
Maximale Höhe: ca. 38 cm
Tragfähigkeit: 3,5–8,5 kg

VCPSA/S



Montage durch eine
60 mm Bohrung
in der Tischplatte

Montage zum Klemmen von
hinten an der Tischplatte
(Tischplattenstärke
bis ca. 40 mm)



PC-HALTER



Halterung
Metall, pulverbeschichtet
Kann an beliebiger Stelle unter die
Tischplatte geschraubt werden,
Moosgummi liegt bei
Anschraubplatte 15 x 15 cm

Verstellbereich
(Schraubverbindungen):
Nutzbreite 13,5–21,5 cm
Auflage 36 cm
Höhenverstellung 33–52 cm
Tragfähigkeit: 20kg

Silber VRCPU/S
Graphit VRCPU/G
Weiß VRCPU/W

BILDSCHIRMHALTER

zur Befestigung an vorhandener Orga-Schiene

BILDSCHIRMHALTER

Feste Höhe,
ohne Tiefeneinstellung
Silber, Aluminium
Schnellverschluss, leicht zu montieren

Drehbar 360°
Neigbar +90°/-55°
Schwenkbar ±90°
Tragfähigkeit bis 7 kg

VORGPD/S



BILDSCHIRMARM

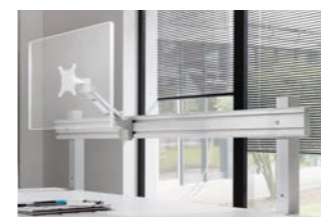

Dynamischer Höheneinstellungsbereich
von 240 mm, gekuppelte Tiefenverstellung
Silber, Aluminium
Schnellverschluss, leicht zu montieren

Drehbar 360°
Neigbar +90°/-55°
Schwenkbar ±90°
Tragfähigkeit bis 7 kg

VORGPFS/S



ORGA-SCHIENE mit Halterung



Von vorne aufzuschraubend, Höhe 36 cm,
Organisationschiene (90 x 25 mm)
zur Aufnahme von Bildschirm-Tragarmen
oder Organisationschalen
Breiten: 102/142/162

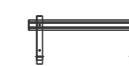

für 120 cm Tisch
Breite 102 cm

VORG12/S



für 160 cm Tisch
Breite 142 cm

VORG16/S



für 180 cm Tisch
Breite 162 cm

VORG18/S

ORGA-SCHIENE ohne Halterung



zusätzliche einzelne Orga-Schiene
(90 x 25 cm) zum Anschrauben auf vor-
handene Halterung (von VATW, VORG, VATO)
(von VATW, VORG, VATO)



für 120 cm Tisch
Breite 102 cm

VORGSC12/S



für 160 cm Tisch
Breite 142 cm

VORGSC16/S



für 180 cm Tisch
Breite 162 cm

VORGSC18/S

KABELMANAGEMENT

HORIZONTAL



Kabelwanne zum Unterbau an Schreibtische ab 120 cm Breite
Zur Beschickung kann die Kabelwanne abgeklappt werden
90 x 22 x 7 cm (B x T x H)

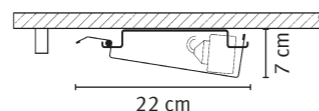

VHK12/5

Für Serien: H/Q/W



Kabelklemmen
Beinhaltet 5 Stk./Packung

VKLEM



2er-Set mit 5-fach Kabelklemmen
Zur Befestigung von Kabel unter Tischplatte, inkl. 8 Schrauben 4 x 20mm, einfache Montage

VKLEM1

VERTIKAL



Kabelspirale Kunststoff, silber
Wird einfach an beliebiger Stelle unter der Tischplatte angeschraubt, Biegung möglich

Länge bis ca. 81,5 cm
für Schreibtische bis 78 cm geeignet

VCKVE/A



Kabelspirale Kunststoff, silber
Wird einfach an beliebiger Stelle unter der Tischplatte angeschraubt, Biegung möglich
Ø 9 cm

Länge bis ca. 130 cm
Für höhenverstellbare Schreibtische

VCKXE/S



NEU

Kabelkette
passend für alle höhenverstellbare Tische Big Tube Down
Tischanbindung mit 2 Schrauben für Tischplattenstärke mindestens 19mm
2 Magneten zur Befestigung am unteren Teil der Hubsäule
inkl. Adapter für Säulen Ø 7 cm

Nutzbar für Tische H=60 - 130 cm, 5x2cm
Innenmaß Kabelführung B=3,7 cm T=1,5 cm

silbergrau VCKVL/S
schwarz VCKVL/D
weiß VCKVL/W

THEKENAUFSATZ



Für alle Schreibtische

Zum Aufschrauben auf Tischplatte
Aus melaminharzbeschichteten Spanplatten nach DIN 68765, E1 E05 TSCA
Platte 2,5 cm mit gerundeter Kante
32 x 35 cm (T x H)
zerlegt
Lichte Tiefe 29 cm
Lichte Höhe 32,5 cm
Verkettung von Thekenaufsätzen mit 90° Winkel möglich

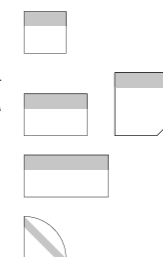

Für Schreibtisch 80 cm VWB08/*
Für Schreibtisch 120 cm VWB12/*
Für Schreibtisch 160 cm VWB16/*
Für Eckwinkel 90° VWB90/*

*3 *5 *6 *N *W *E

STÜTZFÜSSE



mit Anschraubplatte
höhenverstellbar

Rundrohr Ø 6 cm
65,5–81 cm

Silber
Graphit
Weiß

VSTFH/S
VSTFH/G
VSTFH/W

Quadratrohr □ 6 cm
65,5–78,5cm
Q-Serie

Silber
Graphit

VSTFQ/S
VSTFQ/G

Quadratrohr □ 5 cm
62,5–82,5 cm
R-Serie

Silber
Graphit

VSTFR/S
VSTFR/G



mit Anschraubplatte
höhenverstellbar

Rundrohr Ø 6 cm
69,5–71,5 cm

Chrom

VSTFK1/C
Set mit 4
VSTFK4/C

ELEKTRIFIZIERUNG

ELEKTRIFIZIERUNG VERKETTBAR



4-fach Steckdosenleiste VDE
10A / 250V
5,0 m Netzanschlusskabel
mit Befestigungsschrauben
für eine Tischplatte 25 mm



Deutschland VELSL45DE



Erweiterung VELSL40DE



Schweiz VELSL45CH



Erweiterung VELSL40CH

KABELDURCHLASSBOHRUNG

Bohrung von zusätzlichen
Kabeldurchlaßdosen

Dosen anbei: Dekor 5: Dose grau Ø 80 mm*
Dekor E, N, W, Z: Dose silber

Dosen anbei: Dekor 5: Dose grau Ø 60 mm
Dekor 3, 6: Dose beige
Dekor E, N, W, Z: Dose silber

Tische V...82: Schreibtischplatte 200 x 120 cm; 2 Dosen serienmäßig enthalten

KABELKLAPPE ALU - OHNE ELEKTRIFIZIERUNG



30 x 12 cm
Aluminium eloxiert mit schwarzer Bürstenleiste
Deckel mit Absenk-Dämpfung, Öffnungswinkel der Klappe ca. 105°
Bitte immer Position(en) am Tisch angeben

inkl. Fräsung VELKL31/S
ohne Fräsung VELKL30/S

INDUKTIVE LADESTATION FÜR QI-FÄHIGE GERÄTE



Qi-Ladegerät silber gebürstet
ermöglicht kabelloses Laden
USB oder Stecker mit 230 V
Kabel: 1,5 m
Output: DC 5 V/1 A (max)
1x USB A Charger
1x USB C Charger
Einbau in Ø 60 mm Bohrung in der Platte.
Bohrung auf Anfrage nach Plan möglich!

inkl. Fräsung VELQI11
ohne Fräsung VELQI10

ELEKTRIFIZIERUNG

STECKDOSENLEISTE EDELSTAHL GEBÜRSTET



Öffnungswinkel der Klappe ca. 45°, Steckdosenanordnung 60°
Bitte immer Position(en) am Tisch angeben

4x Steckdosen VDE
3 m Netzkabel

inkl. Fräsung VELDOSE1
ohne Fräsung VELDOSE0



3x Steckdose VDE, 2x RJ45
3 m Netzkabel

inkl. Fräsung VELDATA1
ohne Fräsung VELDATA0

STECKDOSENLEISTE ALU



Öffnungswinkel der Klappe ca. 55°, Steckdosenanordnung 45°
Bitte immer Position(en) am Tisch angeben

3x Steckdose VDE, 2x USB A Charger
2 m Netzkabel

inkl. Fräsung VELDUSB1
ohne Fräsung VELDUSB0

TOWER POWER ALU

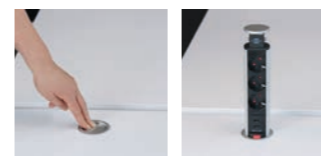

3x Steckdose VDE, 2x USB A Charger
2m Netzkabel

inkl. Fräsung VELDO601
ohne Fräsung VELDO600

in Tischplatte versenkbar
Bohrung mit Ø 60 mm notwendig

STECKDOSE MIT USB/RJ45



1x Steckdose, 1x USB A Charger, 1x RJ45 CAT6
Dose wird beigelegt und muss bauseits montiert werden.
Bohrung Ø 80 mm notwendig*
Passt in vorhandene Bohrung von KT22 + KT28

inkl. Fräsung VELD0801
ohne Fräsung VELD0800

STECKDOSE / USB / INDUKTIVE LADESTATION



Induktive Ladestation für Qi-fähige Geräte
- Ladeleistung 5W
- Multifunktionssteckdose
- USB A, USB C
- RJ45

inkl. Fräsung VELQI21/D
ohne Fräsung VELQI20/D

Gehäuse schwarz Kunststoff rund 90mm
Stecker: 230 V
Kabel: 2 m

Einbau in Ø 80 mm Bohrung in der Platte.
Bohrung auf Anfrage nach Plan möglich!

KABELMANAGEMENT

KABELWANNE ABKLAPPBAR



Metall pulverbeschichte
 Farbe:
 silber
 graphit
 weißt
 2x Kabelklemmen für je drei Kabel
 2x Ausklinkung zur Kabeldurchführung 8 x 4 cm
 Beidseitig abklappbar
 Einfache Montage

Nicht geeignet für: Y, R, J, JD, HD



Geeignetes Zubehör:
 4-fach Steckdose mit 5 m Netzkabel

Für Schreibtisch 120 cm B = 86,2 cm (B = 79 cm Innenmaß)	Silber Graphit Weiß	VKC12/S VKC12/G VKC12/W
Für Schreibtisch 160 cm/213 cm B = 126,2 cm (B = 119 cm Innenmaß)	Silber Graphit Weiß	VKC16/S VKC16/G VKC16/W
Für Schreibtisch 180 cm/200 cm B = 146,2 cm (B = 139 cm Innenmaß)	Silber Graphit Weiß	VKC18/S VKC18/G VKC18/W

VELSL45DE

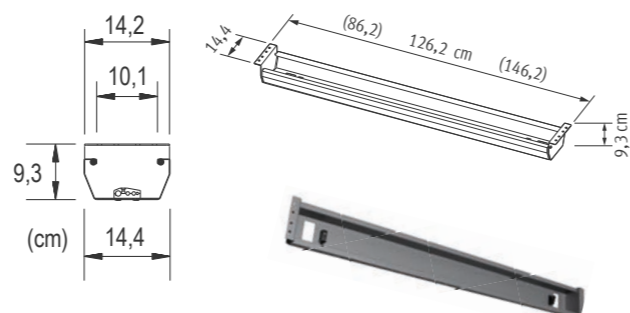

KNIERAUMBLENDEN



Nicht für Serien: H, Q, J, R

Zur Montage an den Schreibtischen
 (Bohrungen vorhanden)
 Metall, gelocht, pulverbeschichtet
 Abstand zur Unterkante Tischplatte
 ca. 5 cm
 Blende 35 cm hoch
 zusammen mit Akustikelementen verwendbar / Kabelwanne VKC möglich
 *S

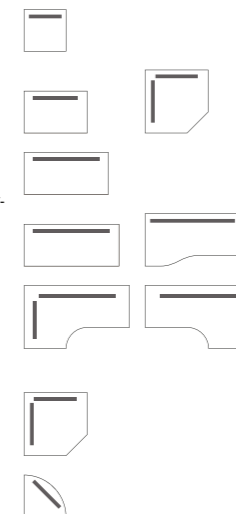

Für Tisch 80 cm Breite 75 cm	VSI08/S
Für Tisch 120 cm Breite 115 cm	VSI12/S
Für Tisch 160 cm Breite 155 cm	VSI16/S
Für Tisch 180 cm Breite 175 cm	VSI18/S
Für Tisch 200 cm Breite 175 cm + für kurze Seite VSI90 bestellen	VSI18/S
Für Tisch 120 cm Breite 108 cm	VSI90/S
Für Eckwinkel 80 cm Breite 108 cm	VSI90/S



Nicht für: H, J, Q

Zur Montage an den Schreibtischen
 (Bohrungen vorhanden)
 Metall, gelocht, pulverbeschichtet
 Blende 35 cm hoch
 (36 cm mit Halterung)
nicht mit Akustikelementen verwendbar / Kabelwanne VKC **nicht** möglich
 *S *G

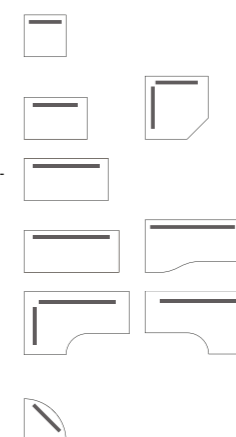

Für Tisch 80 cm Breite 68,2 cm	VRSI08/S VRSI08/G
Für Tisch 120 cm Breite 108,2 cm	VRSI12/S VRSI12/G
Für Tisch 160 cm Breite 148,2 cm	VRSI16/S VRSI16/G
Für Tisch 180 cm Breite 168,2 cm	VRSI18/S VRSI18/G
Für Tisch 200 cm Breite 188,2 cm + für kurze Seite VRSI90 bestellen	VRSI18/S VRSI18/G
Für Eckwinkel 80 cm Breite 112,1 cm	VRSI90/S VRSI90/G

AKUSTIK-KNIERAUMBLENDE



Nicht für: H, J, Q, R

mit Halterung
 Höhe 50 cm, 2,5 cm dick,
 Schallschutzvlies, grau-meliert,
 Filzoptik
 Schwer entflammbar gemäß
 DIN 4102 (B1)
 Schallschutzklasse C
 1 cm Spalt zwischen Tischplatte
 und Knieraumblende
 zusammen mit Akustikelementen
 verwendbar / Kabelwanne VKC möglich
 *5

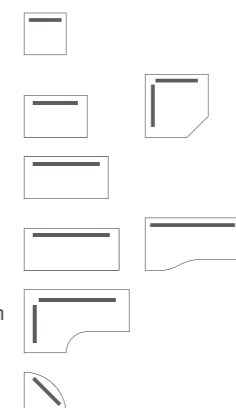

Für Tisch 80 cm Breite 119,5 cm	VSIA08/5
Für Tisch 120 cm Breite 119,5 cm	VSIA12/5
Für Tisch 160 cm Breite 159,5 cm	VSIA16/5
Für Tisch 180 cm Breite 179,5 cm	VSIA18/5
Für Tisch 200 cm Breite 199,5 cm	VSIA20/5
Für Eckwinkel 80 cm Breite 104 cm	VSIA90/5